

VIGILEX®

SAFETY PROTECTION

By **STIF**

MODULES DE CONTRÔLE & APPAREILS DE SÉCURITÉ



STIF

les composants de votre réussite

Français



Un module de contrôle moderne et dynamique

Notre expertise dans l'industrie du stockage et de la manutention des produits en vrac, nous a conduit à la création d'un système complet pour assurer la sécurité et la protection de vos équipements et de votre personnel.

L'innovation est le mot clé de notre politique de conception garantissant la sécurité dans vos élévateurs et convoyeurs.

Dans cette brochure, vous découvrirez un système moderne complet dédié à la protection de vos machines de manutention de produits en vrac.

Le JET SYSTEM vous permet de configurer précisément l'ensemble des équipements de sécurité de vos convoyeurs, puis de surveiller et analyser tous les faits liés à vos machines de manutention.

Ces informations peuvent être consultées jour et nuit dans le monde entier directement sur votre ordinateur portable, tablette ou téléphone mobile.

Nous proposons une gamme complète d'équipements de sécurité pour gérer une usine de 120 convoyeurs offrant à nos clients la solution la plus économique disponible sur le marché.

SOMMAIRE

SOMMAIRE

JET SYTEM

Système de contrôle et de configuration

4

Modules de contrôle

M-JET+	<i>Module de contrôle avec écran d'affichage</i>	6
M-JET	<i>Module de contrôle sans écran d'affichage</i>	6
M-JET LINK	<i>Boîtier de connection</i>	8

Appareils de sécurité - SensorJET

VIGIRO IP 26	<i>Contrôleur de rotation/Compteur d'impulsions</i>	10
VIGIRO SV26	<i>Contrôleur de Rotation/Détecteur de sous-vitesse</i>	11
VIGIBELT TOUCH	<i>Contrôleur de départ de sangle</i>	12
VIGIBELT CDM 80	<i>Contrôleur de départ de sangle</i>	13
VIGIMAT DNC 30	<i>Sonde anti-bourrage</i>	14
VIGITHERM GST 100	<i>Sonde de température</i>	15





JET SYSTEM® SYSTÈME DE CONTRÔLE ET DE CONFIGURATION

Le système de surveillance de risques le plus avancé au monde

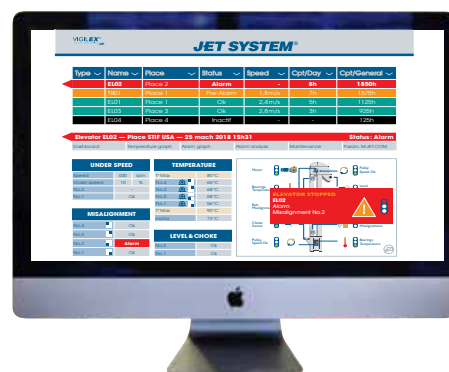

SOYEZ CONNECTÉS AVEC VOS CONVOYEURS

PARTOUT & À N'IMPORTE QUEL MOMENT

DANS LE MONDE ENTIER

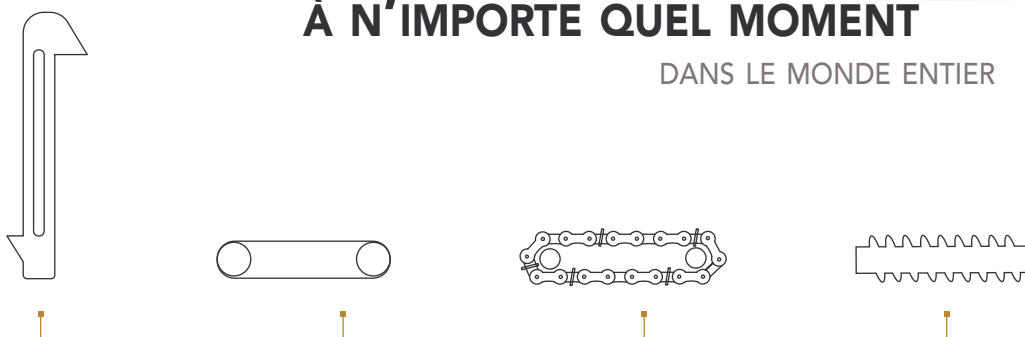

MODULE DE CONTRÔLE

JET SYSTEM®

CLOUD



JET SYSTEM

La manière intelligente de gérer votre système de sécurité

Ce système vous donne un contrôle total et un retour d'informations de vos convoyeurs et élévateurs en évitant tous les dangers associés à la sous-vitesse, au déport de sangle, au bourrage, à la température des palliers et du moteur qui sont les principales sources d'inflammation des risques d'explosion. En vous avertissant directement des défauts et des performances via votre ordinateur portable, tablette ou téléphone portable, vous pouvez gérer efficacement votre installation, où que vous soyez dans le monde en vous assurant que votre usine ou installation reste efficace avec des temps d'arrêt réduits.

JET SYSTEM® SYSTÈME DE CONTRÔLE ET DE CONFIGURATION

Fonctions avec le système JET et un ordinateur connecté à Internet ou à un réseau local:

- Surveillance à distance jusqu'à **120 convoyeurs** à partir de la même unité d'affichage
- Visualisation unifiée des données en temps réel
- Affichage graphique des données historiques
- Visualisation des alarmes
- Notification d'alarme par l'envoi d'e-mails
- Outils d'assistance pour gérer la maintenance préventive

VIGILEX® JET SYSTEM®

Type	Nom	Place	Statut	Vitesse	Cpt/Jour	Cpt/General
EL02	Place 2	Alarme	-	8h	1850h	
TB01	Place 1	Pré-Alarme	1.8m/s	7h	1575h	
EL01	Place 1	Ok	2.4m/s	5h	1125h	
EL03	Place 3	Ok	2.8m/s	3h	925h	
EL04	Place 4	Inactif	-	-	125h	

Élévateur EL02 — Place STIF USA — 25 mars 2018 15h31 Statut : Alarme

Tableau de bord | Graphique des températures | Graphique des alarmes | Analyse des alarmes | Maintenance | Param. M-JET.COM

SOUS-VITESSE		TEMPÉRATURE	
Vitesse	000 rpm	T° Max	80°C
Sous-vitesse	10 %	No.4	65°C
No.2	-	No.3	68°C
No.1	Ok	No.2	58°C
		No.1	56°C
		T° Max	90°C
		Moteur	73°C

DÉPORT DE SANGLE		BOURRAGE	
No.4	Ok	No.2	Ok
No.3	Ok	No.1	Ok
No.2	Alarme		
No.1	Ok		

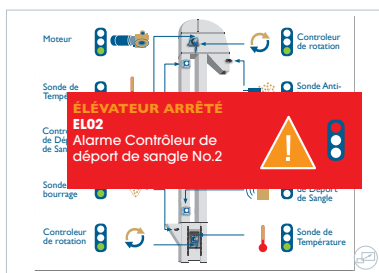

Accès aux graphiques

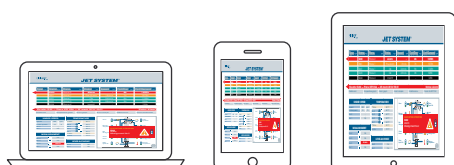

jetmonitoringsystem.com est disponible sur tous vos supports mobiles

ANALYSE HISTORIQUE DES DONNÉES:

Directement avec un ordinateur portable ou par réseau local

- Historique des défauts: JET SYSTEM peut enregistrer 10 000 événements.
- Historique des modifications de paramètres: Sauvegardez les 10 000 dernières modifications de paramètres.
- Historique du temps de fonctionnement quotidien de l'équipement:
 - JET SYSTEM économise du temps de production au cours des 4 000 derniers jours d'utilisation.
 - JET SYSTEM enregistre les températures 24 fois par jour au cours des 365 derniers jours d'utilisation.
- Tout l'historique peut être téléchargé au format csv.

VIGILEX® JET SYSTEM®

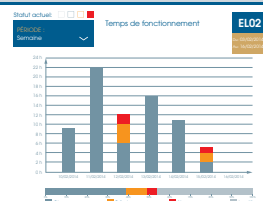

Temps de fonctionnement

VIGILEX® JET SYSTEM®

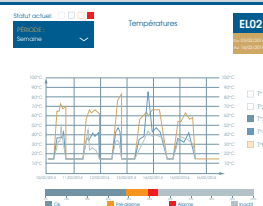

Températures

VIGILEX® JET SYSTEM®

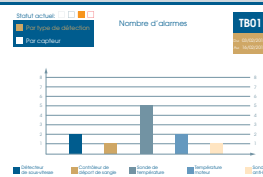

Nombre d'alarmes

VIGILEX® JET SYSTEM®

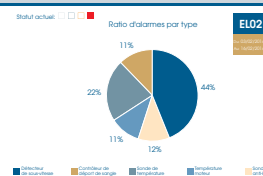

Ratio d'alarmes par type



Les modules de contrôle M-JET sont capables de surveiller les élévateurs à godets, les convoyeurs à bande, les convoyeurs à chaîne et les convoyeurs à vis.

Notre système de surveillance de risques analyse les données envoyées par les capteurs installés sur les équipements et enregistre les événements et défauts éventuels. Selon le réglage, le M-JET+ ou le M-JET envoie des alarmes et commande l'arrêt du convoyeur.

M-JET+ ou le M-JET surveille les éléments suivants :

- Sous vitesse due au glissement de la sangle sur la poulie.
- Température de pallier avec capteur PT100 ou NTC.
- Déport de sangle à l'aide de capteurs avec ou sans contact.
- Bourrage de matériau à l'entrée ou la sortie du convoyeur à l'aide d'un capteur capacitif.
- Allongement de la chaîne mesuré par un capteur inductif et des cibles.
- Mesure de la puissance du moteur avec consommation électrique.
- Position de l'arbre mesurée par le capteur 4-20mA.

Le contrôle de fonctionnement du système est réalisé par des relais de sortie :

- Directement sur le relais de puissance du moteur.
- Par le module de contrôle global des installations.

La vérification du fonctionnement du convoyeur peut être réalisée :

- Sur l'écran de l'ordinateur par le site Web interne (directement avec un ordinateur portable ou par réseau local).
- Par message sur le courrier électronique (événements et plan d'opération de maintenance).

Module de contrôle avec écran d'affichage: **M-JET⁺**

CARACTÉRISTIQUES:

- Boîtier inox 304L.
- Boîtier étanche à la poussière et à l'eau.
- **Tableau de bord avec indicateur LED.**
- Installé à coté du convoyeur.
- **Indicateur d'état de fonctionnement près du convoyeur (et alarme sonore).**



CAPTEURS SUPERVISÉS PAR LE M-JET+ :

- 2 capteurs de vitesse de sangle.
- 5 sondes de température de pallier.
- 3 capteurs analogiques.
- 2 capteurs d'allongement de chaîne.
- 4 capteurs de déport de sangle.
- 2 capteurs de position d'arbre.
- 2 sondes anti-bourrage.

ALIMENTATION ÉLECTRIQUE:

- 24 V DC 350 mA.
- Option: 110-230V AC 150 mA.

NORMES

EN 61326 -1 CEM Compatibilité électromagnétique.
EN 61010 -1 Appareil électrique de sécurité.
Boîte en acier inoxydable pour zone ATEX européenne règlement 2014/34UE.

Module de contrôle sans écran d'affichage: **M-JET**

CARACTÉRISTIQUES:

- Boîtier inox 304L.
- Boîtier étanche à la poussière et à l'eau.
- Utilisation de la gestion à distance.



CAPTEURS SUPERVISÉS PAR LE M-JET :

- 2 capteurs de vitesse de sangle.
- 3 capteurs analogiques
- 4 capteurs de déport de sangle.
- 2 sondes anti-bourrage.
- 2 capteurs de position d'arbre.
- 5 sondes de température de pallier.
- 2 capteurs d'allongement de chaîne.

ELECTRICAL SUPPLY:

- 24 V DC 350 mA.
- Option: 110-230V AC 150 mA.

NORMES

EN 61326 -1 CEM Compatibilité électromagnétique.
EN 61010 -1 Appareil électrique de sécurité.
Boîte en acier inoxydable pour zone ATEX européenne règlement 2014/34UE.

M-JETLINK

- Permet de connecter les capteurs au M-JET⁺ ou M-JET pour un seul convoyeur, par rallonge (câbles multiples).
- Boîte de connexion à ajouter pour la longueur du convoyeur entre 20 mètres et 80 mètres



CONFIGURATION DES APPAREILS DE CONNEXION

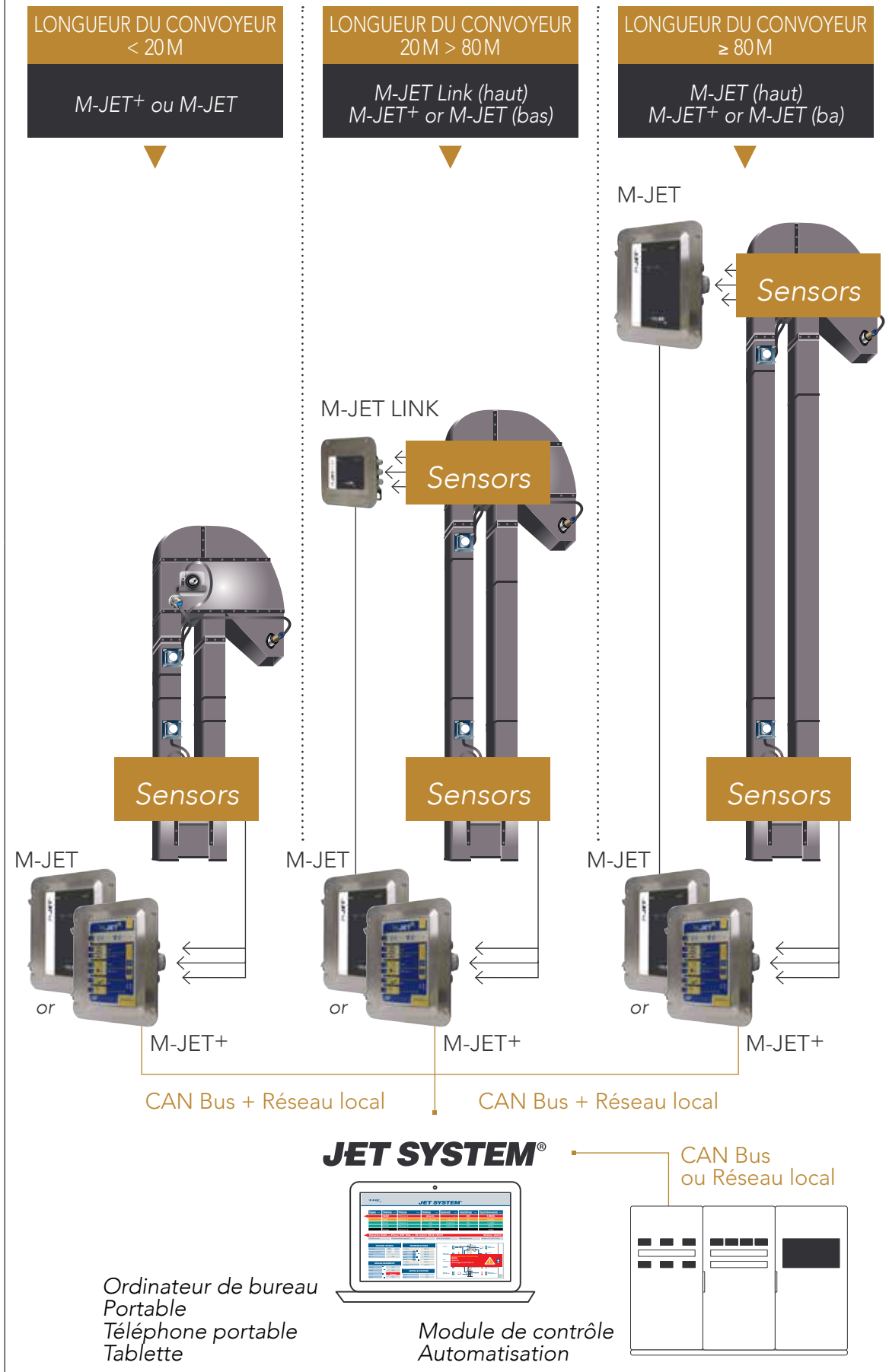

Guide de sélection:

Boîtier de connection

M-JET LINK

Boîtier de connection



5

4

1

3

2

Module de contrôle

M-JET

M-JET+



2

3

5

4

M-JET

ou

M-JET+

Module de contrôle sans écran d'affichage

Module de contrôle avec écran d'affichage

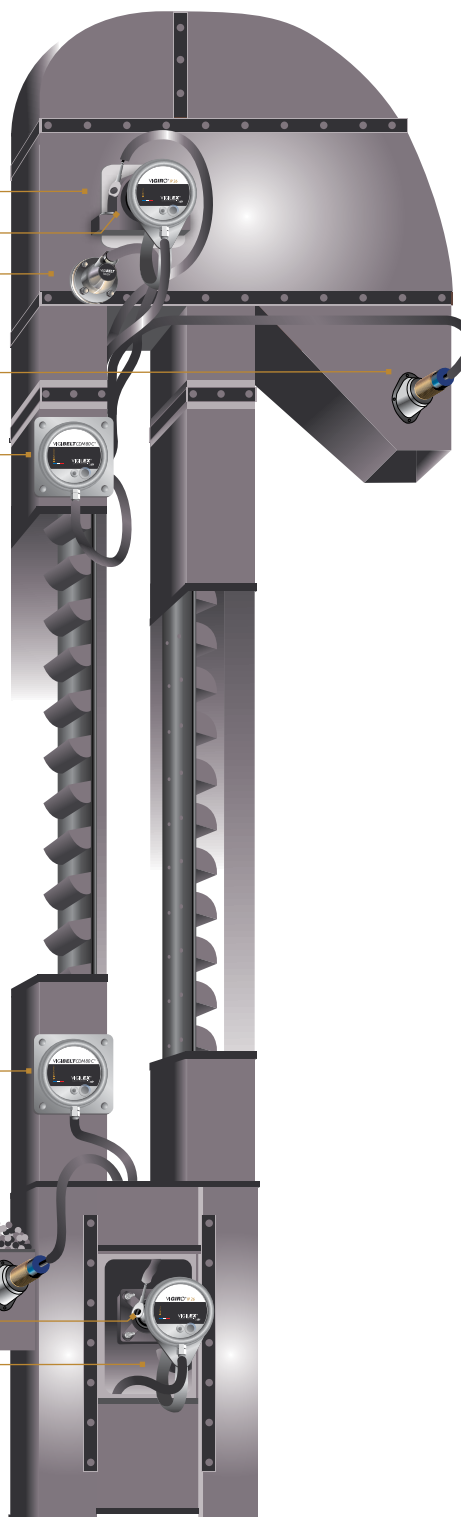

Appareils de sécurité

DÉPORT DE SANGLE p.12

1 Vigibelt Touch

Déport de sangle détecté par contact



2 Vigibelt CDM 80 C

Déport de sangle détecté sans contact

p.13



BOURRAGE p.14

3 Vigimat DNC 30

Sonde anti-bourrage



SOUS-VITESSE p.10

4 Vigirot IP26

Contrôleur de rotation



TEMPÉRATURE p.15

5 VigiTherm GST 100

Sonde de température pour pallier



VIGIRO IP26®

Contrôleur de rotation: ⚡ ATEX (II2D) IP67 T 80°C

DÉTECTION

DÉTECTEUR INDUCTIF INTÉGRÉ

- Vmax: 500rpm

MONTAGE RAPIDE SUR L'ARBRE

- Boulon de fixation M12
- Sangle souple anti-rotation

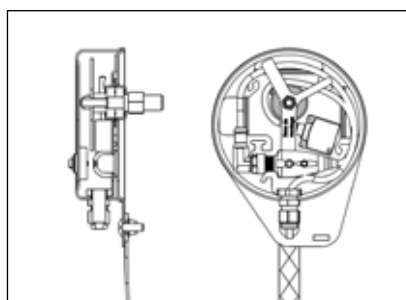

EAZYFIX

M12 (55 CRAI 44012) Fixation magnétique (pour éviter le taraudage)



NORMES

Éligible pour les normes 2014/34/UE
 EN/IEC 60079-0
 EN/IEC 60079-31
 EN 60947-5-2 + A1
 IP6X-IEC 60529

Les appareils VIGIRO IP 26 peuvent être connectés directement à une zone de contrôle centrale ou au module de contrôle M-JET+

VIGIRO IP26	Voltage	Non ATEX ⚡	⚡ ATEX 21
	10 - 36 V DC		55 CRMI 71254 TE
	20 - 264 V AC/DC	55 CRMI 91253 TE	

Câble : 2 m

VIGIRO SV 26®

Non utilisable avec le module de contrôle M-JET+

Contrôleur de rotation / Détecteur de sous-vitesse :

⊕ ATEX (II2D) IP67 T 80°C

DÉTECTION

DÉTECTEUR INDUCTIF INTÉGRÉ

- 6 à 6000 impulsions par minute
- Vmax: 500 rpm
- Préréglage en dessous de la vitesse -33/-20/-11/-6%

MONTAGE RAPIDE SUR L'ARBRE

- Boulon de fixation M12
- Sangle souple anti-rotation

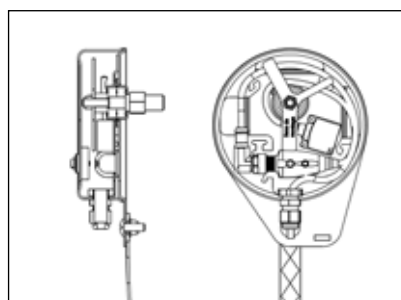

NORMES

Éligible pour les normes 2014/34/UE
 EN/IEC 60079-0
 EN/IEC 60079-31
 IP6X-IEC 60529



EAZYFIX

M12 (55 CRAI 44012) Fixation magnétique (pour éviter le taraudage)

Fonctionnement autonome, module de contrôle externe non requis; configuration intuitive et facile.

VIGIRO SV26	Voltage	Non ATEX ⊕	⊕ ATEX 21
	10-36 V DC		55 CRMI 71203 TE
	20-264 V AC/DC	55 CRMV 91205 TE	

Câble : 2 m

VIGIBELT TOUCH®

Détecteur de déport de sangle:  ATEX (II 2D) IP67 T80°C

DÉTECTION

Détecteur inductif intégré
Activé par contact physique de la sangle avec le capteur

INSTALLATION



- Installé en dehors de la jambe élévatrice par paire (fourni avec joint et boulons)
- Ouverture du boîtier de ø55 mm sur la jambe montante
- Boulon centre à centre: 51x51 mm
- Ø de boulon: M6
- Sortie: NC



NORMES

Éligible pour les normes 2014/34/UE
EN/IEC 60079-0
EN/IEC 60079-31
EN 60947-5-2 + A1
IP6X-IEC 60529

Les appareils VIGIBELT TOUCH peuvent être connectés directement à une zone de contrôle centrale ou au module de contrôle M-JET+

VIGIBELT TOUCH	Voltage	Non Atex 	 Atex 21
	10-36VDC		55 KVT 76012 TE
	12-250 V AC/DC	55 KVT 95042 ME	

Câble: 2 m

VIGIBELTCDM80®

Détecteur de départ de sangle:  ATEX (II 2D) IP67 T 80°C

DÉTECTION

- Distance de détection de:
15 / 20 / 25 / 30 / 36 mm
- Sur demande, la distance de détection peut être pré-réglée en usine

INSTALLATION

- INSTALLÉ À L'EXTÉRIEUR DE LA JAMBE D'ASCENSEUR PAR PAIRE (Fourni avec joint et boulons)
- OUVERTURE CARRÉE DE 110mm SUR LA JAMBE MONTANTE



Configuration:

Élément de calibration
(Retirer avant le fonctionnement)

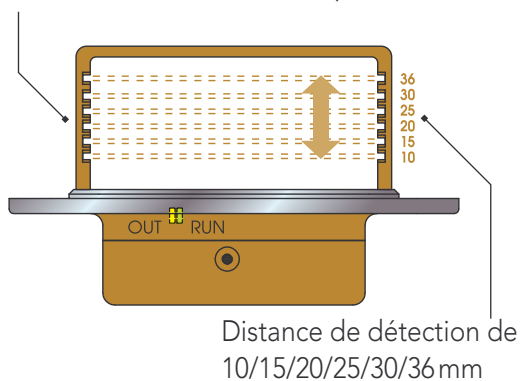

Distance de détection de
10/15/20/25/30/36 mm



Activé sans contact avec la sangle, par détecteur inductif et godet métallique ou godet cible.



EAZY▶DETECT

Cible métallique installée à la place d'un godet plastique

NORMES

Éligible pour les normes 2014/34/UE
EN/IEC 60079-0 / EN/IEC 60079-31
EN 60947-5-2 + A1 / IP6X-IEC 60529

Les appareils VIGIBELT CDS 80 peuvent être connectés directement à une zone de contrôle centrale ou au module de contrôle M-JET+

VIGIBELT CDM 80	Voltage	Non Atex 	 Atex 21
	10-36VDC		55 KDM 78012TE
	20-264 V AC/DC	55 KDM 98032TE	

Câble : 2 m

VIGIMAT DNC 30®

Sonde **anti-bourrage**: Ex ATEX IP67 T 101°C

APPLICATION

- Indicateur de niveau
- Détecteur capacitif de bourrage

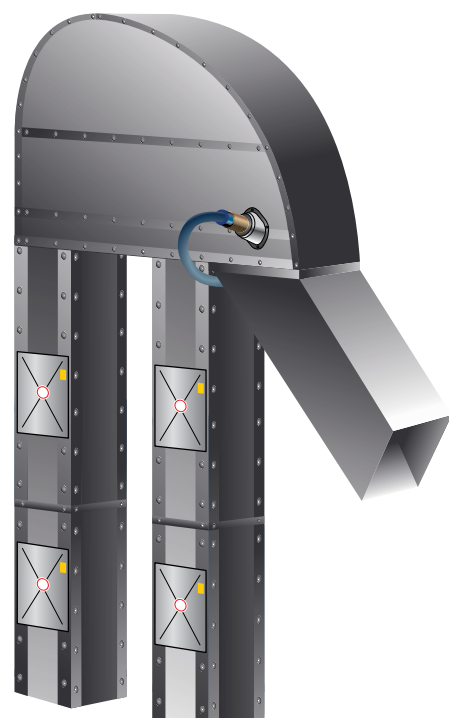
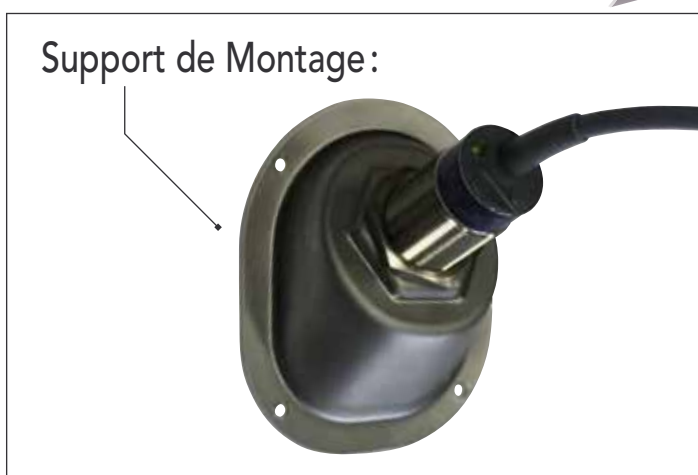
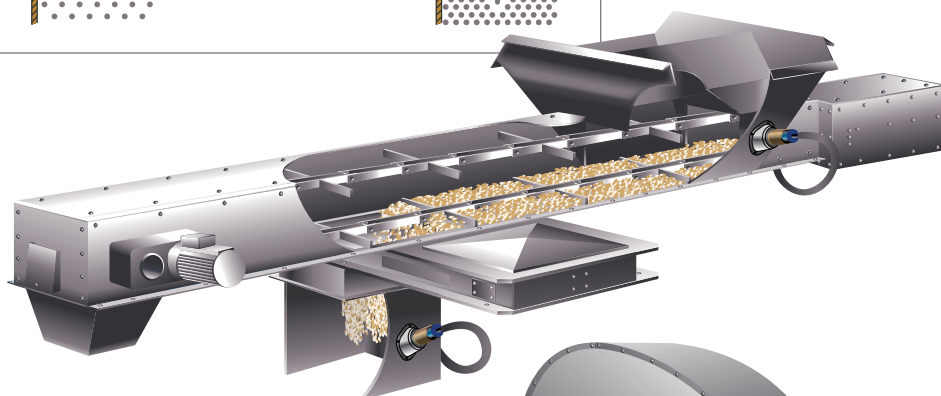
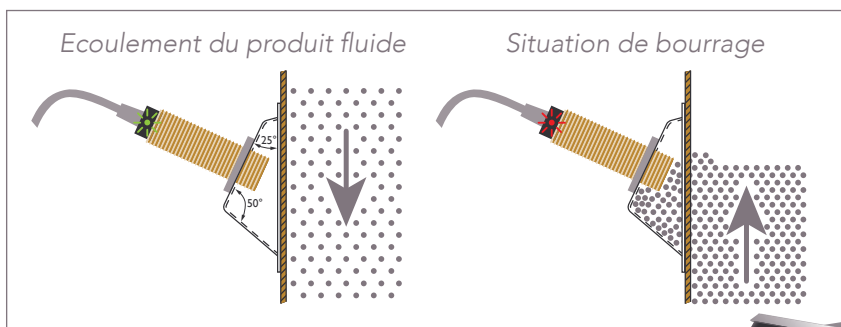

Les appareils VIGIMAT DNC 30 peuvent être connectés directement à une zone de contrôle centrale ou au module de contrôle M-JET+

DNC 30	Voltage	Non Atex Ex	Ex Atex 22	Ex Atex 21
	10-36 V DC	55 DNC 9301 ATS	55 DNC 8300 CIS	55 DNC 7300 RSS
	24-240 V AC	55 DNC 9302 ATS		
	20-250 V AC/DC		55 DNC 8300 DIS	

Câble ~~Ex~~ 2m - Ex 22: Câble gland - Ex 21: 10m

VIGITHERM GST 100[®] LG & GST 100[®] HX

Sonde de température:  ATEX

GST 100 LG

SONDE DE TEMPÉRATURE PT 100 CLASS B

- Utilisation en zone ATEX 21, poussière
- Nécessite le branchement par l'intermédiaire d'une barrière électrique intrinsèque pour le montage en zone ATEX
- Signal analogique nécessitant une interface de commande de puissance (thermostat analogique/ automate)
- Raccord ¼ avec graisseur coudé à 90°
- Câble Teflon et tresse Teflon, longueur 10 mètres
- Température d'utilisation: +250°C



GST 100 HX

SONDE DE TEMPÉRATURE PT 100 (CLASS B)

- Utilisation en zone ATEX 20, poussière continue
- Signal analogique nécessitant une interface de commande de puissance (thermostat analogique/ automate)
- Raccord type cosse pour montage sur graisseur droit 1/8" G, 1/4" G et 3/8" G
- Câble téflon blindé par tresse longueur 3 mètres
- Température d'utilisation :
100°C ATEX / 180°C NON ATEX

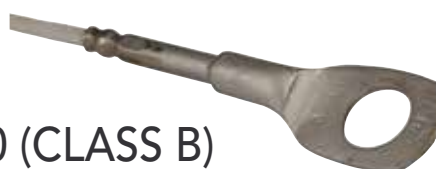



NORMES GST100[®]LG

Type d'approbation *INERIS 03 ATEX 0096 X*
Assemblage certifié
ATEX II 2 GD Ex iaD 21 IP6X T6, T5 or T4

NORMES GST100[®]HX

Type d'approbation *LCIE 03 ATEX 6088 X*
Assemblage certifié *ATEX II 1D ta IIIC Da*

Les appareils VIGITHERM GST 100 HX et GST 100 LG peuvent être connectés directement à une zone de contrôle centrale ou au module de contrôle M-JET+

	 Atex 21	 Atex 20
GST 100 LG	55 GST 7100 P	
GST 100 HX		55 GST 7100 J

Câble: 10 m

VIGILEX®

SAFETY PROTECTION By **STIF**

www.vigilex.eu

EUROPE



STIF (Siège social)

Usine

Z.A. de la Lande
49170 Saint-Georges-sur-Loire
FRANCE
Tél.: +33 2 41 72 16 82
Fax: +33 2 41 39 32 12
E mail: sales@stifnet.com
Web: www.stifnet.com

STIF IBERICA

Bureau commercial

Carrer Doctor Zamenhof, 22. Local
08800 Vilanova i La Geltrú
BARCELONA - ESPAÑA
Tel.: +34 938 950 262
Fax: +34 938 950 298
E mail: ventas@stifiberica.es
Web: www.stifnet.com

STIF EASTERN EUROPE

Bureau commercial

Saltovskoe Hwy., 43,
Letter G-3, office 303
61038 KHARKOV
UKRAINE
E mail: stifee@stifnet.com
Web: www.stifnet.com

STIF DEVELOPMENT Ltd

Bureau commercial

10 Trinity House
Trinity Gardens
Frodsham
WA67GB –
UNITED KINGDOM
E mail: info@macclancyandsons.co.uk
Web: www.vigilexuk.com

ASIA



STIF (SUZHOU)

Usine

Unit 7, N°2318
East Taihu Lake Road
Wuzhong District, Suzhou City
Jiangsu Province, CHINA
Ph.: +86 512 6656 8968
Fax: +86 512 6656 9128
E mail: sales@stif.cn
Web: www.stif.cn

STIF ASIA

Bureau commercial

2 Jurong East St 21
#04-28K IMM Building
SINGAPORE 609601
Ph.: +65 6563-2098
Fax: +65 6562-6083
E mail: sales@stif.com.sg
Web: www.stifnet.com

PT. STIF INDONESIA

Bureau commercial

Jl. Ratna no. 1A
BEKASI – 17412
INDONESIA
Ph.: +62 21 8499 6745
Fax: +62 21 8499 5151
E mail: indo@stif.com.sg
Web: www.stifnet.com

AMERICA

STIF AMERICA

Bureau commercial

Oficina 4-04
Centro Empresarial – Mar del Sur
Calle Primera El Carmen – Panamá
Rep. de PANAMÁ
Tel.: +507 393-3787
Fax: +507 393-7467
E mail: stifamerica@stifnet.com
Web: www.stifnet.com

STIF

les composants de votre réussite

